

Общая схема E8.1124

Конфигурация

2 смешанных контура нагрева, управляемых через BUS или
 1 смеш. контур нагрева и регулировка горячей воды с фиксированным значением/для бассейна (LPS=00)

! E8.1124 также используется как одиночный регулятор.

В этом случае необходимо подключить наружный датчик.

Вместе с регулятором котла в качестве дополнительного модуля смесителя

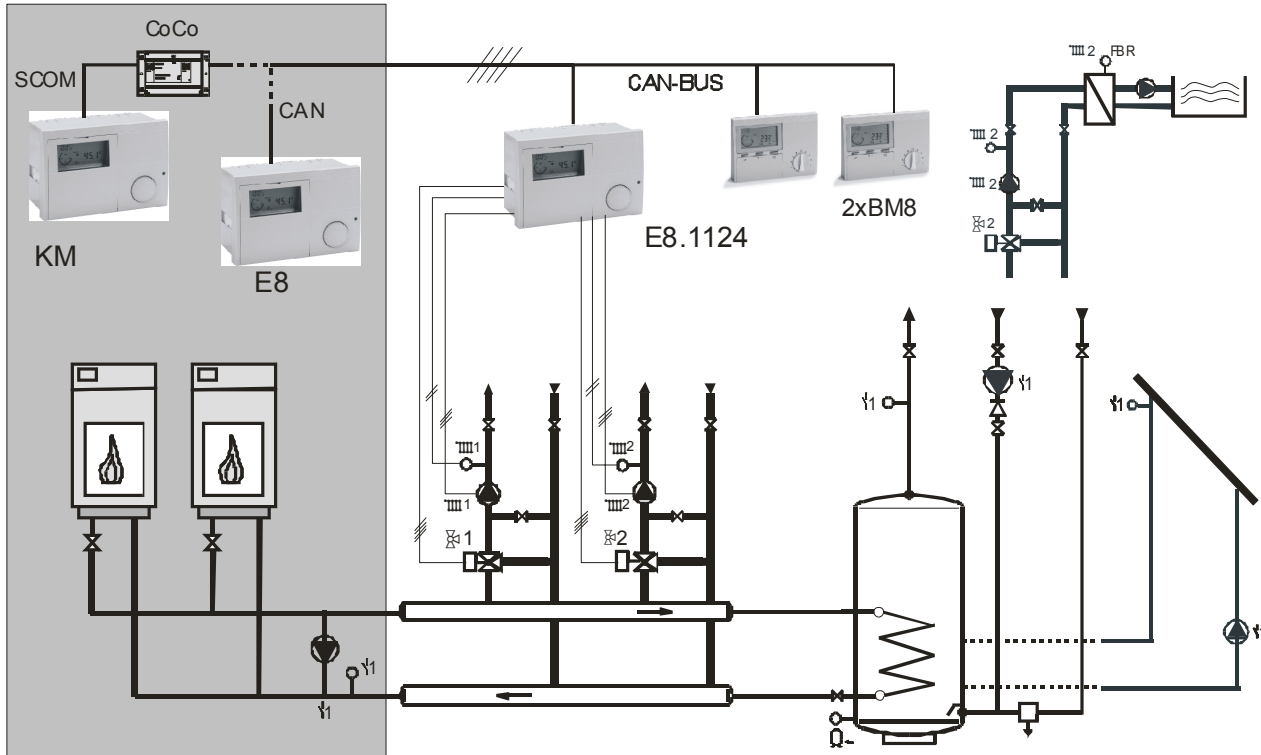

Без регулятора котла с 1 наружным датчиком

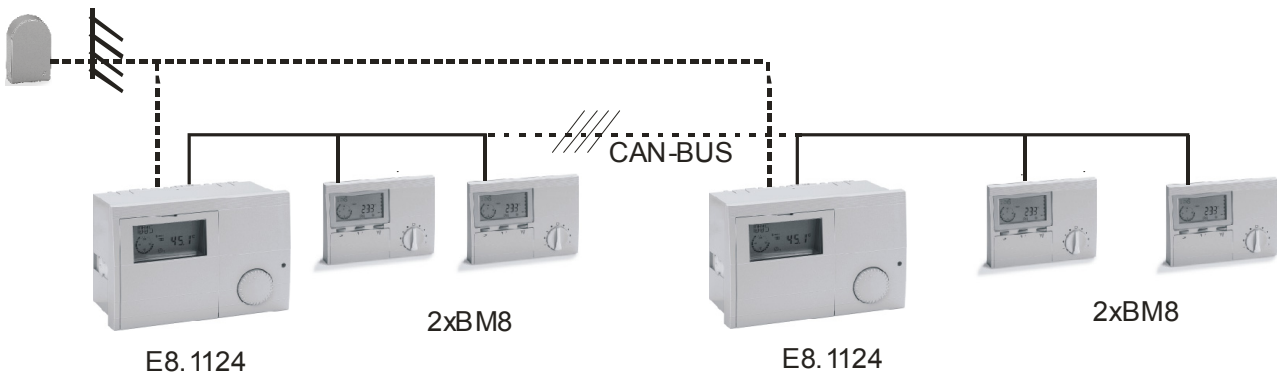

Без регулятора котла в качестве зонального регулятора

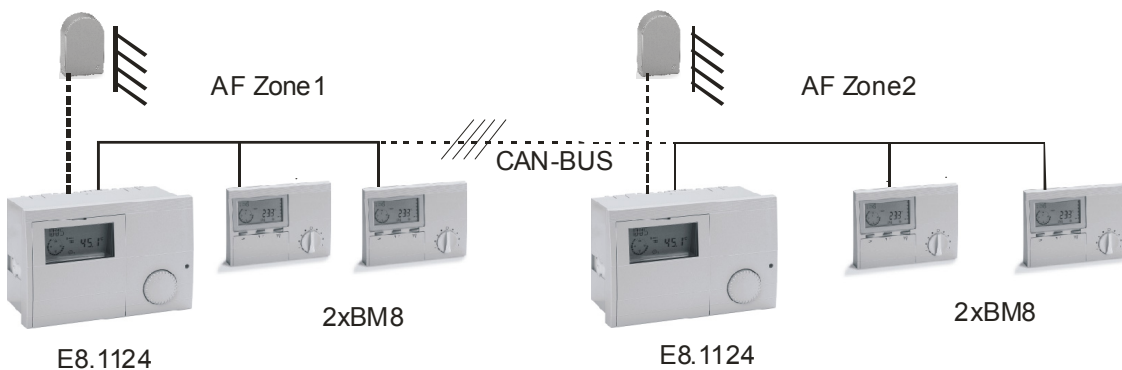

Схемы электрических соединений

230V~; нагрузка контактов реле 2(2)A, 250V~

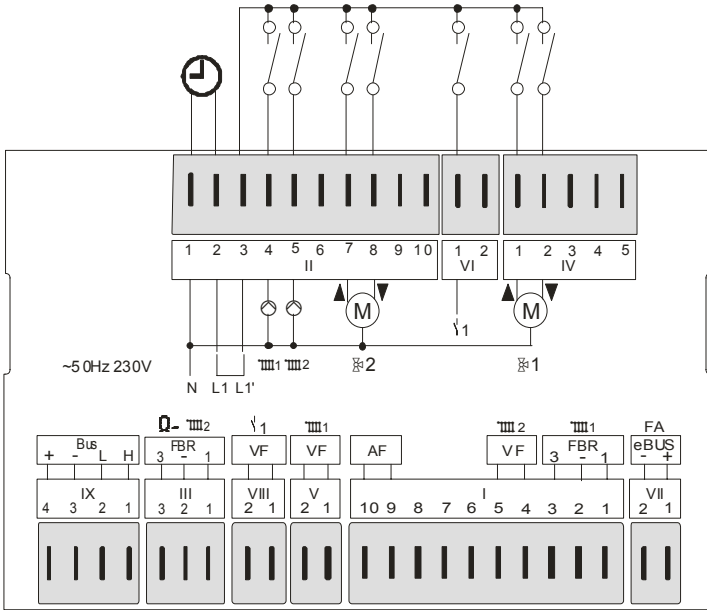

! При замене для E6.1111 нужно повторно соединить проводами дополнительное реле, разъем VI, зажим 2 и зажим 1.

Значения выводов

- VII (1+2): eBUS или eBUS Антенна DCF
- I (1-3): FBR2 (FBR1), отопительный контур 1
- I (4+5): Датчик потока, отопительный контур 2 (9+10): Датчик наружной температуры
- V (1+2): Датчик потока, отопительный контур 1
- VIII (1+2): Датчик темп. многофункц. реле 1
- III (1-3): FBR2 (FBR1), отопительный контур 2
- III (2+3): Датчик темп. в нижней части накопит.
- IX (1+2): CAN-Bus шина данных
- IX (3+4): Питание CAN-Bus шины
- II (1): (1): Нулевой вывод
- II (2): L1– фаза (питание прибора)
- II (3): Напряжение на выводы реле
- II (4): Насос, отопительный контур 1
- II (5): Насос, отопительный контур 2
- II (7): Смеситель открывается, отоп. контур 2
- II (8): Смеситель закрывается, отоп. контур 2
- VI (1): Дополнительное реле (многофункц.) 1
- IV (1): Смеситель открывается, отоп. контур 1
- IV (2): Смеситель закрывается, отоп. контур 1

Клеммы сети напряжения

Разъём 2 [II]

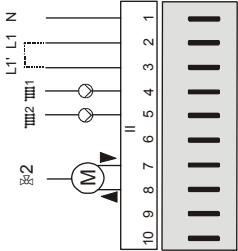

- N: Нулевой вывод питания
- L1: Электропитание прибора
- L1': Напряжение на выводы реле
- III 1: Насос отопительного контура 1
- III 2: Насос отопительного контура 2
- ⌘: Смеситель открывается, отопительный контур 2
- ⌘: Смеситель закрывается, отопительный контур 2

Разъём 6 [VI]

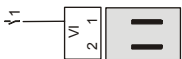

Многофункциональное реле 1

Разъём 4 [IV]

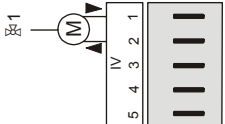

- ⌘: Смеситель открывается, отопительный контур 1
- ⌘: Смеситель закрывается, отопительный контур 1

Клеммы датчиков

Разъём 9 [IX]



- CAN Bus Конт. 1 = H (линия данных)
- CAN Bus Конт. 2 = L (линия данных)
- CAN Bus Конт. 3 = - («масса», «земля»)
- CAN Bus Конт. 4 = + (питание 12В)

Разъём 3 [III] (без солнечного коллектора)



- Конт. 1: FBR отопительный контур 2 (датчик помещения)
- Конт. 2: FBR отопительный контур 2 («масса»)
- Конт. 3: FBR отопительный контур 2 (Установка температуры / Режим работы)

Клеммы датчиков

Разъём 3 [III] (с котлом ТТ / солнечным коллектором)

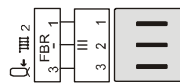

- Конт. 1: отопительный контур 2 (датчик помещения)
- Конт. 2: Датчики помещения и накоп., нижний («масса»)
- Конт. 3: Датчик накопителя, нижний (Т-НАКОПИТ-НИЖН) в области подвода воды от солнечной системы/ твердотопливного котла

Разъём 8 [VIII]

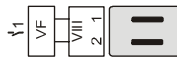

- Конт. 1: Датчик многофункц. реле («масса») 1
- Конт. 2: Датчик многофункционального реле 1

Разъём 5 [V]

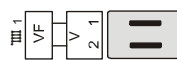

- Конт. 1: Датчик потока, отопительный контур 1 («масса»)
- Конт. 2: Датчик потока, отопительный контур 1

Разъём 1 [I]

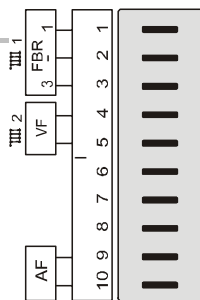

- Конт. 1: FBR отопительный контур 1 (датчик помещения)
- Конт. 2: FBR отопительный контур 1 («масса»)
- Конт. 3: FBR отоп. контур 1 (устан.темпер./режим раб.)
- Конт. 4: Датчик потока, отопительный контур 2 («масса»)
- Конт. 5: Датчик потока, отопительный контур 2
- Конт. 9: Датчик наружной температуры («масса»)
- Конт. 10: Датчик наружной температуры

Разъём 7 [VII]

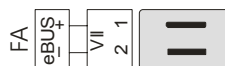

- Конт. 1: eBUS или eBUS Антенна DCF
- Конт. 2: eBUS-приемник («масса»)